

Αεροφωτογραφία τμήματος κατασκευής
αγωγού ομβρίων Φ400 στην Π.Ε.Ο. 090

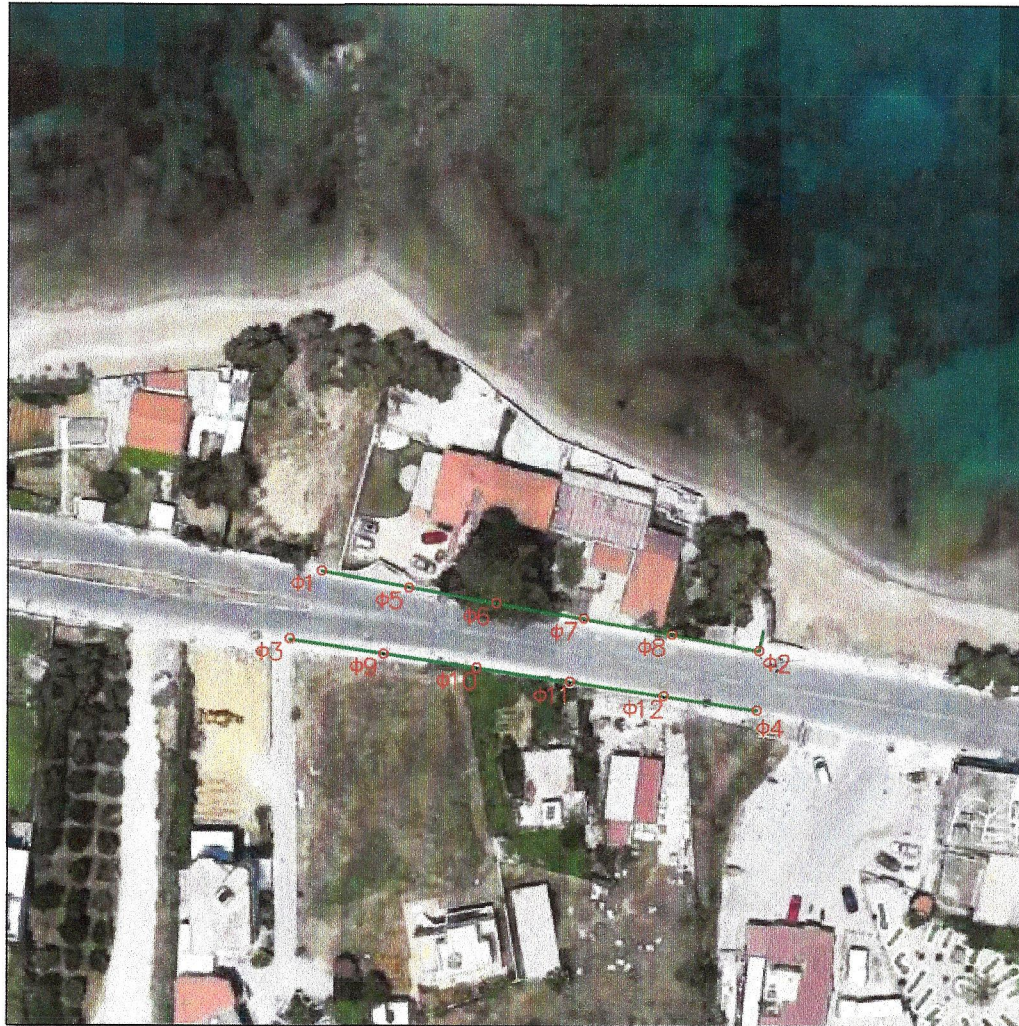

ΥΠΟΜΝΗΜΑ

Φ1, Φ2, Φ3, Φ4
Φ5, Φ6, Φ7, Φ8, Φ9, Φ10, Φ11, Φ12

Φρεάτιο επίσκεψης υπονόμου τύπου Φ10
Φρεάτιο υδροσυλλογής τύπου Φ1N

<div style="border: 1px solid black; width: 100%; height: 100%;"></div>	
ΕΛΛΗΝΙΚΗ ΔΗΜΟΚΡΑΤΙΑ ΠΕΡΙΦΕΡΕΙΑ ΚΡΗΤΗΣ ΔΗΜΟΤΙΚΗ ΕΠΙΧΕΙΡΗΣΗ ΥΔΡΕΥΣΗΣ ΑΠΟΧΕΤΕΥΣΗΣ ΧΑΝΙΩΝ	
ΚΑΤΑΣΚΕΥΗ ΑΓΩΓΟΥ ΟΜΒΡΙΩΝ ΣΤΗΝ Π.Ε.Ο. 090 (πριν την κακιά στροφή) ΔΗΜΟΤΙΚΗΣ ΕΝΟΤΗΤΑΣ ΝΕΑΣ ΚΥΔΩΝΙΑΣ ΔΗΜΟΥ ΧΑΝΙΩΝ	
ΕΙΔΟΣ ΣΧΕΔΙΟΥ : ΣΚΑΡΙΦΗΜΑ ΟΡΙΖΟΝΤΙΟΓΡΑΦΙΑΣ	ΑΡ. ΣΧΕΔΙΟΥ : 1 ΦΥΛΛΟ : ΚΛΙΜΑΚΑ:
ΧΑΝΙΑ, ΣΕΠΤΕΜΒΡΙΟΣ 2017 Η ΣΥΝΤΑΞΑΣΑ ΧΡΥΣΑΝΘΗ ΠΑΠΑΔΟΠΟΥΛΟΥ ΠΟΛΙΤΙΚΟΣ ΜΗΧΑΝΙΚΟΣ	ΘΕΩΡΗΣΗ ΧΑΝΙΑ, 19/09/17 Κ. ΣΤΕΡΓΙΟΥ ΠΟΛΙΤΙΚΟΣ ΜΗΧΑΝΙΚΟΣ

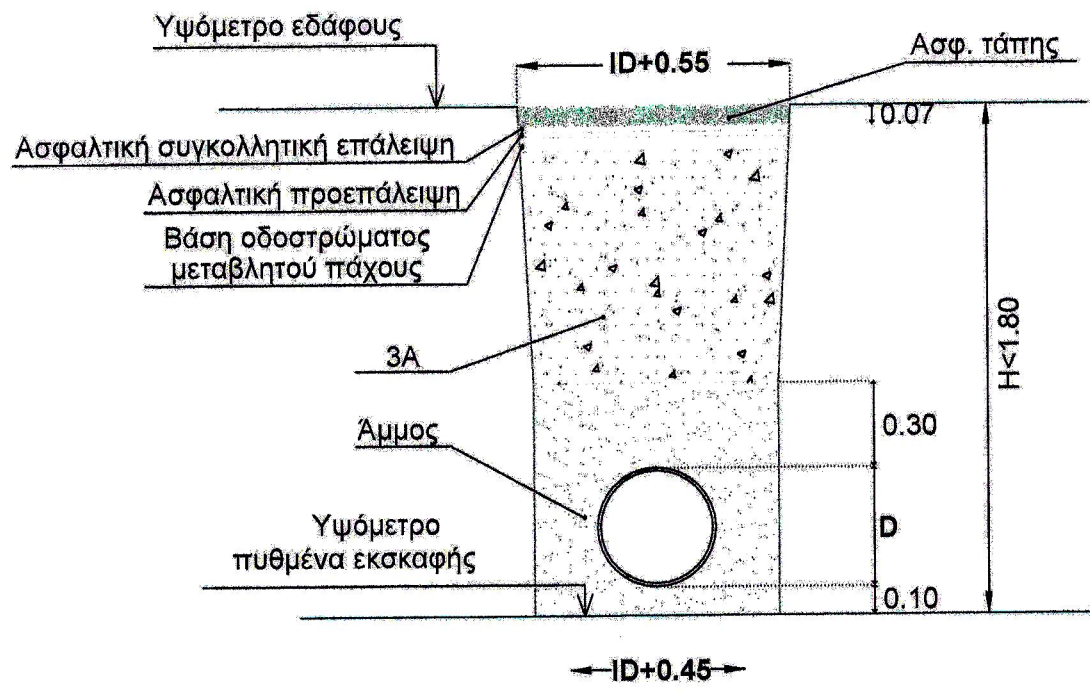

Σκάμμα με $H < 1.80$
για την τοποθέτηση ενός αγωγού ομβρίων φυσικής ροής,
σε συνεκτικά εδάφη.

ΕΛΛΗΝΙΚΗ ΔΗΜΟΚΡΑΤΙΑ ΠΕΡΙΦΕΡΕΙΑ ΚΡΗΤΗΣ ΔΗΜΟΤΙΚΗ ΕΠΙΧΕΙΡΗΣΗ ΥΔΡΕΥΣΗΣ ΑΠΟΧΕΤΕΥΣΗΣ ΧΑΝΙΩΝ	
ΚΑΤΑΣΚΕΥΗ ΑΓΩΓΟΥ ΟΜΒΡΙΩΝ ΣΤΗΝ Π.Ε.Ο. 090 (πριν την κακιά στροφή) ΔΗΜΟΤΙΚΗΣ ΕΝΟΤΗΤΑΣ ΝΕΑΣ ΚΥΔΩΝΙΑΣ ΔΗΜΟΥ ΧΑΝΙΩΝ	
ΕΙΔΟΣ ΣΧΕΔΙΟΥ : Τυπικές διατομές σκάμματος	ΑΡ. ΣΧΕΔΙΟΥ ΦΥΛΛΟ ΚΑΙΝΟΤΑ 1/2017
ΧΑΝΙΑ, ΣΕΠΤΕΜΒΡΙΟΣ 2017 Υ. ΣΥΝΤΑΞΑΣ	ΘΕΡΜΟΦΙΛΗ ΧΑΝΙΑ 2017
ΧΡΥΣΑΝΗ ΠΑΠΑΔΟΠΟΥΛΗ ΠΟΛΥΤΕΧΝΙΚΟ ΜΕΛΕΤΗΤΗΣ	Κ. ΣΤΕΡΓΙΑΝΗ ΠΟΛΥΤΕΧΝΙΚΟ ΜΕΛΕΤΗΤΗΣ

ΦΡΕΑΤΙΟ ΥΔΡΟΣΥΛΛΟΓΗΣ ΜΕ ΘΥΡΙΔΕΣ - ΤΥΠΙΚΕΣ ΔΙΑΤΟΜΕΣ

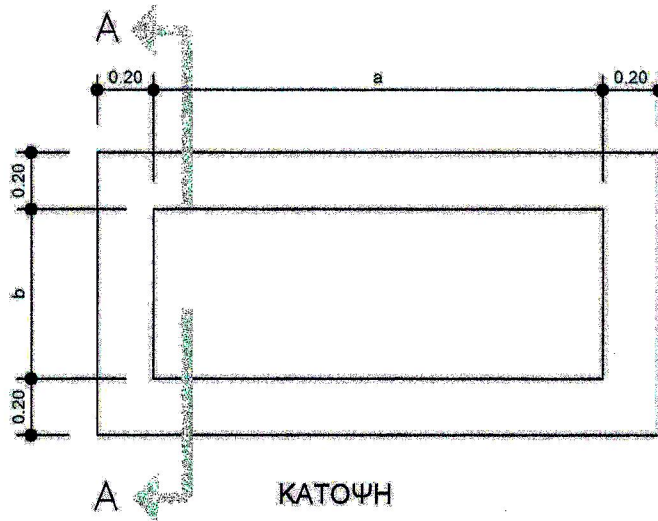
Σημείωση

- 1) Το a και το b (περίπου $a=1.60$ και $b=0.60$) καθορίζονται κατά περίπτωση από την Υπηρεσία ανάλογα του διαθέσιμου χώρου.
- 2) Οπλισμός πλάκας $\varnothing 14/10$ (σχαρά)
Οπλισμός κορμού πλέγμα T.139 (10 X 10)
- 3) Χυτοσιδηρό κάλυμμα φρεατίου D400

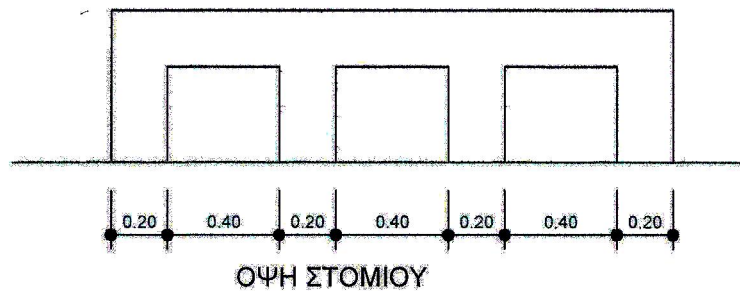

ΕΛΛΗΝΙΚΗ ΔΗΜΟΚΡΑΤΙΑ ΠΕΡΙΦΕΡΕΙΑ ΚΡΗΤΗΣ ΔΗΜΟΤΙΚΗ ΕΠΙΧΕΙΡΗΣΗ ΥΔΡΕΥΣΗΣ ΑΠΟΧΕΤΕΥΣΗΣ ΧΑΝΙΩΝ	
ΚΑΤΑΣΚΕΥΗ ΑΓΩΓΟΥ ΟΜΒΡΙΩΝ ΣΤΗΝ Π.Ε.Ο. 090 (πριν την κακιά στροφή) ΔΗΜΟΤΙΚΗΣ ΕΝΟΤΗΤΑΣ ΝΕΑΣ ΚΥΔΩΝΙΑΣ ΔΗΜΟΥ ΧΑΝΙΩΝ	
ΕΙΔΟΣ ΣΧΕΔΙΟΥ : Φρεατίο Υδροσυλλογής με θυρίδες	ΑΡ. ΣΧΕΔΙΟΥ : 3Α ΦΥΛΛΟ : ΚΑΙΜΑΡΑ : 1/25
ΧΑΝΙΑ, ΣΕΠΤΕΜΒΡΙΟΣ 2017 Π. ΣΥΝΤΑΞΑΣ	ΦΕΡΡΗΝΗΣ ΧΑΝΙΑ, 16/09/17
ΧΡΥΣΑΝΘΗ ΠΑΠΑΔΟΠΟΥΛΗ ΠΟΛΙΤΙΚΟΣ ΜΗΧΑΝΙΚΟΣ	Κ. ΣΤΕΦΑΝΙΔΗΣ ΠΟΛΙΤΙΚΟΣ ΜΗΧΑΝΙΚΟΣ

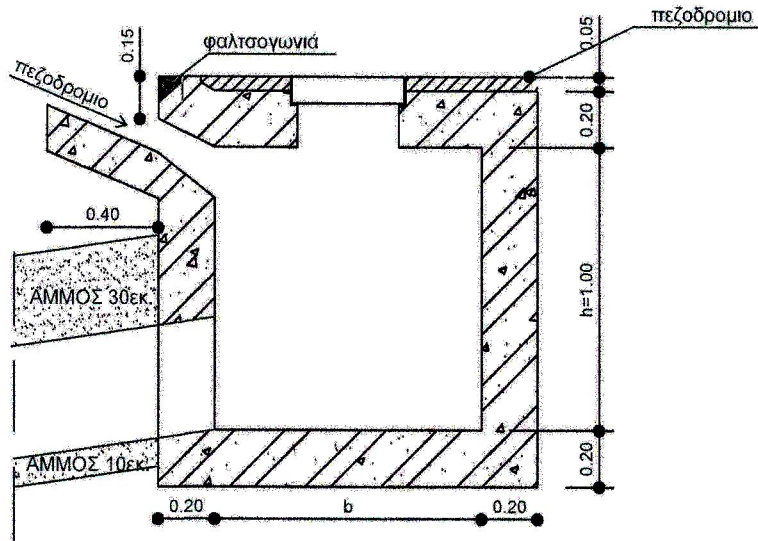

ΤΟΜΗ Α-Α
ΣΤΟ ΠΕΖΟΔΡΟΜΙΟ

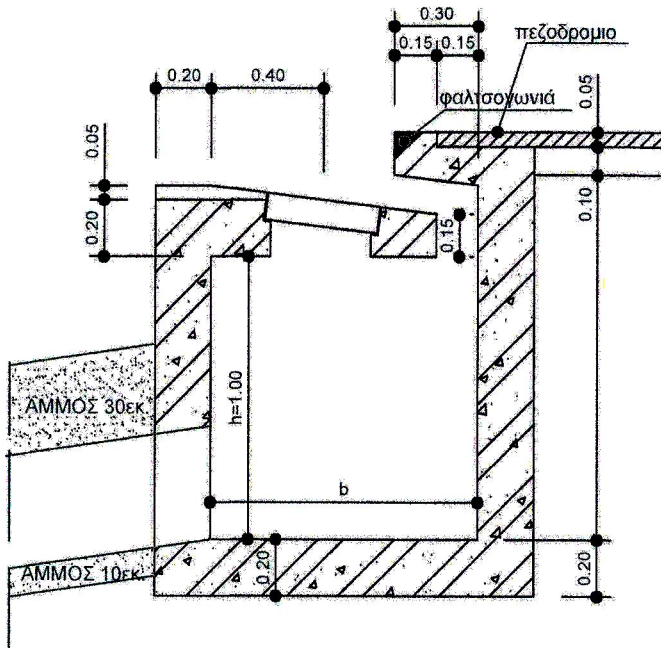

ΤΟΜΗ Α-Α
ΣΤΟ ΟΔΟΣΤΡΩΜΑ

ΕΛΛΗΝΙΚΗ ΔΗΜΟΚΡΑΤΙΑ ΠΕΡΙΦΕΡΕΙΑ ΚΡΗΤΗΣ ΔΗΜΟΤΙΚΗ ΕΠΙΧΕΙΡΗΣΗ ΥΔΡΕΥΣΗΣ ΑΠΟΧΕΤΕΥΣΗΣ ΧΑΝΙΩΝ	
ΚΑΤΑΣΚΕΥΗ ΑΓΩΓΟΥ ΟΜΒΡΙΩΝ ΣΤΗΝ Π.Ε.Ο. 090 (πριν την κακιά στροφή) ΔΗΜΟΤΙΚΗΣ ΕΝΟΤΗΤΑΣ ΝΕΑΣ ΚΥΔΩΝΙΑΣ ΔΗΜΟΥ ΧΑΝΙΩΝ	
ΕΙΔΟΣ ΣΧΕΔΙΟΥ : Φρεάτιο Υδροσυλλογής με θυρίδες	ΑΡ. ΣΧΕΔΙΟΥ : 3B ΦΥΛΛΟ : ΚΑΙΜΑΚΑ : 1/20
ΧΑΝΙΑ, ΣΕΠΤΕΜΒΡΙΟΣ 2017 Η ΣΥΝΤΑΞΑΣΑ ΧΡΗΣΤΟΣ ΠΑΠΑΔΟΠΟΥΛΟΣ ΓΕΩΤΕΧΝΙΚΟΣ ΜΗΧΑΝΙΚΟΣ	ΦΡΕΑΤΙΟ ΧΑΝΙΑ ΔΗΜΟΤΙΚΗ ΕΠΙΧΕΙΡΗΣΗ ΥΔΡΕΥΣΗΣ ΑΠΟΧΕΤΕΥΣΗΣ ΧΑΝΙΩΝ

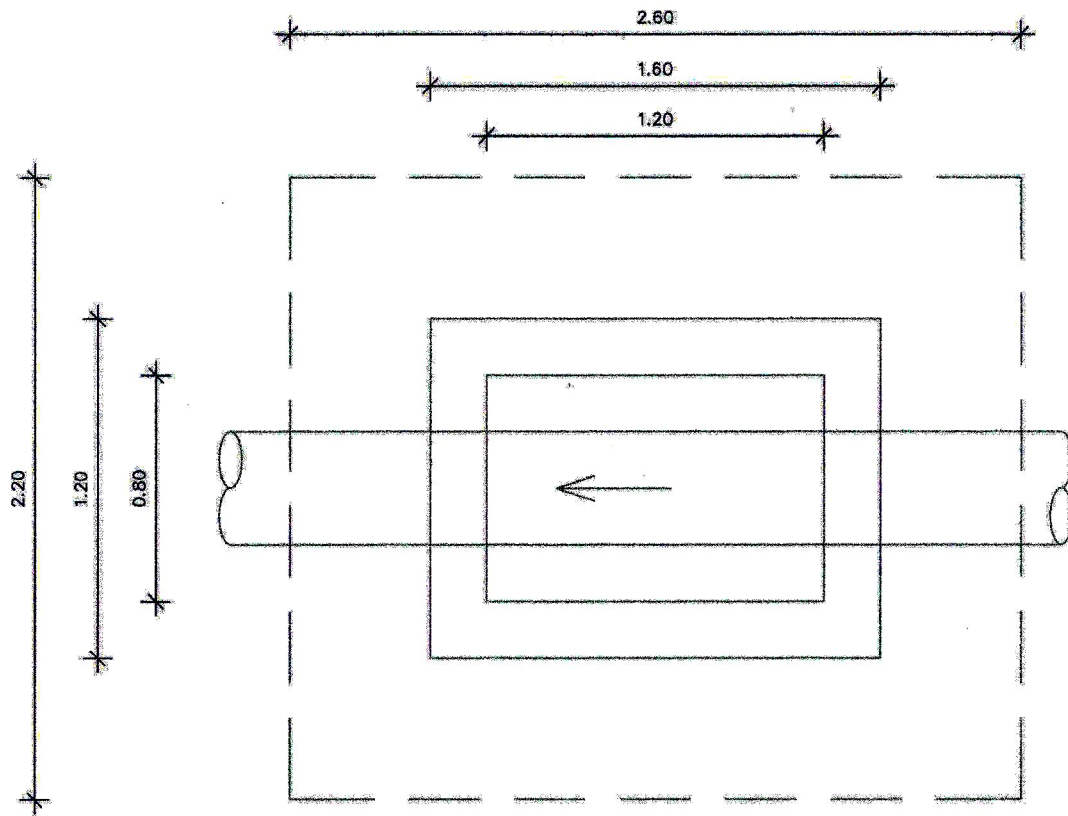

**ΚΑΤΟΨΗ ΦΡΕΑΤΙΟΥ ΕΠΙΣΚΕΨΗΣ
(ID<0.80)**

<p>ΕΛΛΗΝΙΚΗ ΔΗΜΟΚΡΑΤΙΑ ΠΕΡΙΦΕΡΕΙΑ ΚΡΗΤΗΣ ΔΗΜΟΤΙΚΗ ΕΠΙΧΕΙΡΗΣΗ ΥΔΡΕΥΣΗΣ ΑΠΟΧΕΤΕΥΣΗΣ ΧΑΝΙΩΝ</p>	
<p>ΚΑΤΑΣΚΕΥΗ ΑΓΩΓΟΥ ΟΜΒΡΙΩΝ ΣΤΗΝ Π.Ε.Ο. 090 (πριν την κακιά στροφή) ΔΗΜΟΤΙΚΗΣ ΕΝΟΤΗΤΑΣ ΝΕΑΣ ΚΥΔΩΝΙΑΣ ΔΗΜΟΥ ΧΑΝΙΩΝ</p>	
<p>ΕΙΔΟΣ ΣΧΕΔΙΟΥ :</p> <p style="text-align: center;">Κατόψη φρεατίου επίσκεψης</p>	<p>ΑΡ. ΣΧΕΔΙΟΥ : 4Α</p> <p>ΦΥΛΛΟ : 1</p> <p>ΚΑΙΜΑΚΑΚΗΣ</p>
<p>ΧΑΝΙΑ, ΣΕΠΤΕΜΒΡΙΟΣ 2017 Η ΣΥΝΤΑΞΑΣ</p> <p style="text-align: right;"><i>[Signature]</i></p> <p><small>ΧΡΗΣΤΟΣ ΠΑΠΑΔΟΠΟΥΛΟΣ ΕΠΙΜΕΛΕΤΗΣ</small></p>	<p>ΦΩΤΟΜΗΧΕ ΧΑΝΙΑ, 2017</p> <p style="text-align: right;"><i>[Signature]</i></p> <p><small>ΣΧΕΔΙΑΣΤΗΣ</small></p>

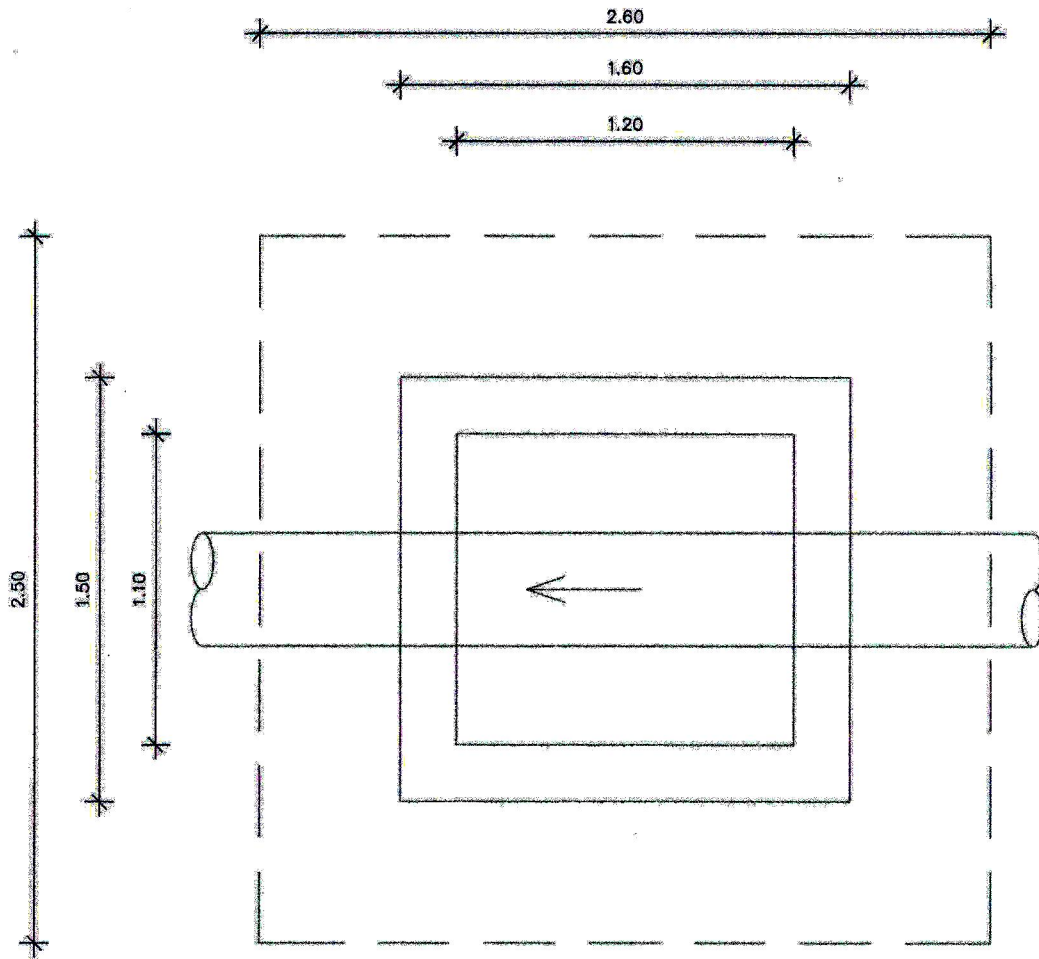

**ΚΑΤΟΨΗ ΦΡΕΑΤΙΟΥ ΕΠΙΣΚΕΨΗΣ
(ID>0.79)**

ΕΛΛΗΝΙΚΗ ΔΗΜΟΚΡΑΤΙΑ ΠΕΡΙΦΕΡΕΙΑ ΚΡΗΤΗΣ ΔΗΜΟΤΙΚΗ ΕΠΙΧΕΙΡΗΣΗ ΥΔΡΕΥΣΗΣ ΑΠΟΧΕΤΕΥΣΗΣ ΧΑΝΙΩΝ	
ΚΑΤΑΣΚΕΥΗ ΑΓΩΓΟΥ ΟΜΒΡΙΩΝ ΣΤΗΝ Π.Ε.Ο. 090 (πριν την κακιά στροφή) ΔΗΜΟΤΙΚΗΣ ΕΝΟΤΗΤΑΣ ΝΕΑΣ ΚΥΔΩΝΙΑΣ ΔΗΜΟΥ ΧΑΝΙΩΝ	
ΕΙΔΟΣ ΣΧΕΔΙΟΥ : Κάτοψη φρεατίου επίσκεψης	ΑΡ. ΣΧΕΔΙΟΥ : 4B ΦΥΛΛΟ : ΚΑΙΜΑΚΑ 1/RS
ΧΑΝΙΑ, ΣΕΠΤΕΜΒΡΙΟΣ 2017 Η. ΣΥΜΠΛΕΑΣ	ΘΕΩΡΗΣΗ : ΧΑΝΙΑ, 2017
ΧΡΥΣΕΤΗ ΠΑΠΑΔΟΠΟΥΛΟΥ ΠΟΛΥΤΕΧΝΙΚΟ ΜΕΛΟΣ	Ε. ΚΑΡΑΓΙΑΝΝΗ ΠΟΛΥΤΕΧΝΙΚΟ ΜΕΛΟΣ

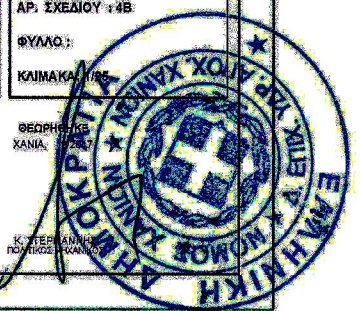

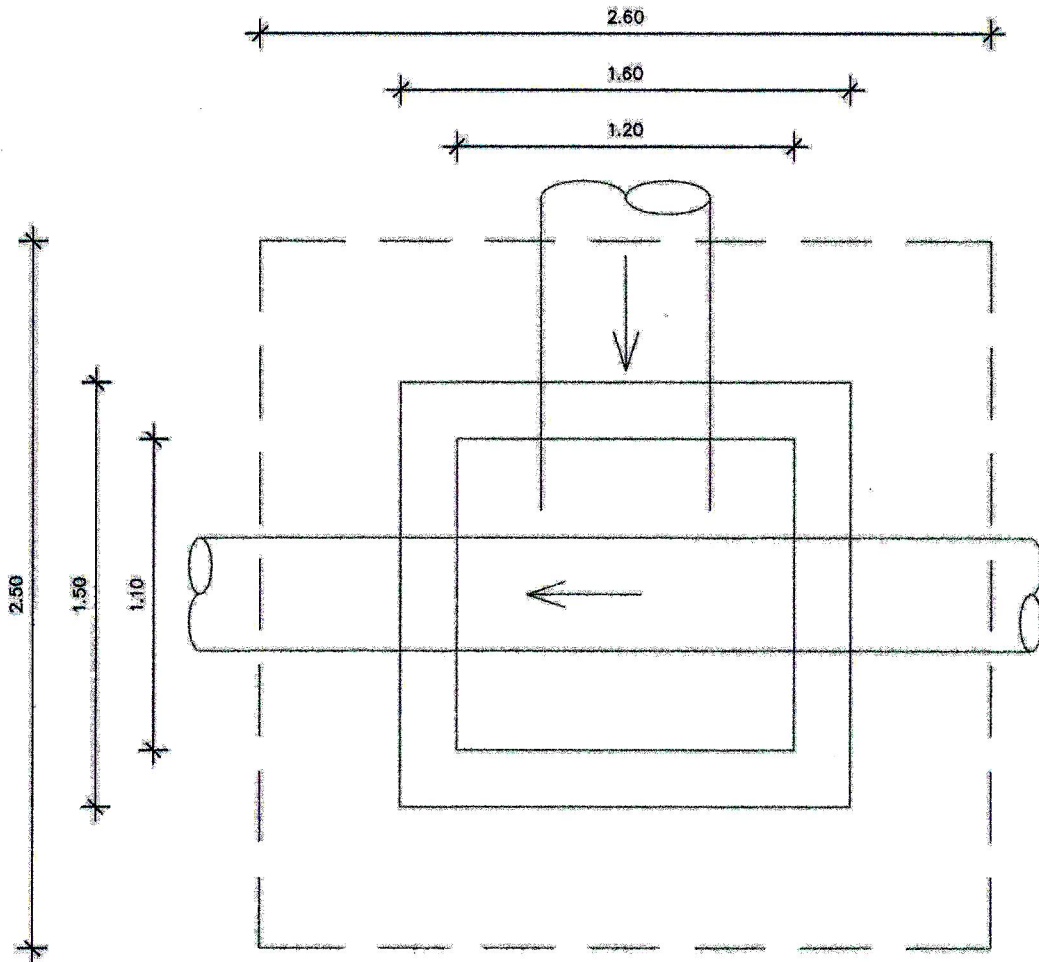

**ΚΑΤΟΨΗ ΦΡΕΑΤΙΟΥ ΕΠΙΣΚΕΨΗΣ
ΣΕ ΣΥΜΒΟΛΗ**

<p>ΕΛΛΗΝΙΚΗ ΔΗΜΟΚΡΑΤΙΑ ΠΕΡΙΦΕΡΕΙΑ ΚΡΗΤΗΣ ΔΗΜΟΤΙΚΗ ΕΠΙΧΕΙΡΗΣΗ ΥΔΡΕΥΣΗΣ ΑΠΟΧΕΤΕΥΣΗΣ ΧΑΝΙΩΝ</p>	
<p>ΚΑΤΑΣΚΕΥΗ ΑΓΩΓΟΥ ΟΜΒΡΙΩΝ ΣΤΗΝ Π.Ε.Ο. 090 (πριν την κακιά στροφή) ΔΗΜΟΤΙΚΗΣ ΕΝΟΤΗΤΑΣ ΝΕΑΣ ΚΥΔΩΝΙΑΣ ΔΗΜΟΥ ΧΑΝΙΩΝ</p>	
<p>ΕΙΔΟΣ ΣΧΕΔΙΟΥ : Κάτοψη φρεατίου επίσκεψης σε συμβολή</p>	<p>ΑΡ. ΣΧΕΔΙΟΥ : 4Γ ΦΥΛΛΟ : ΚΑΙΜΑΚΑ : 1/2</p>
<p>ΧΑΝΙΑ, ΣΕΠΤΕΜΒΡΙΟΣ 2017 Η ΣΥΝΤΑΞΑ</p> <p><i>[Signature]</i> ΧΡΥΣΟΣ Α. ΠΑΠΑΔΟΠΟΥΛΟΣ ΠΟΛΥΤΕΧΝΙΚΟΣ</p>	<p>ΘΕΩΡΗΘΗΚΕ ΧΑΝΙΑ, 19/2017</p> <p><i>[Signature]</i> Κ. ΣΠΕΡΓΙΑΝΝΗΣ ΠΟΛΥΤΕΧΝΙΚΟΣ</p>



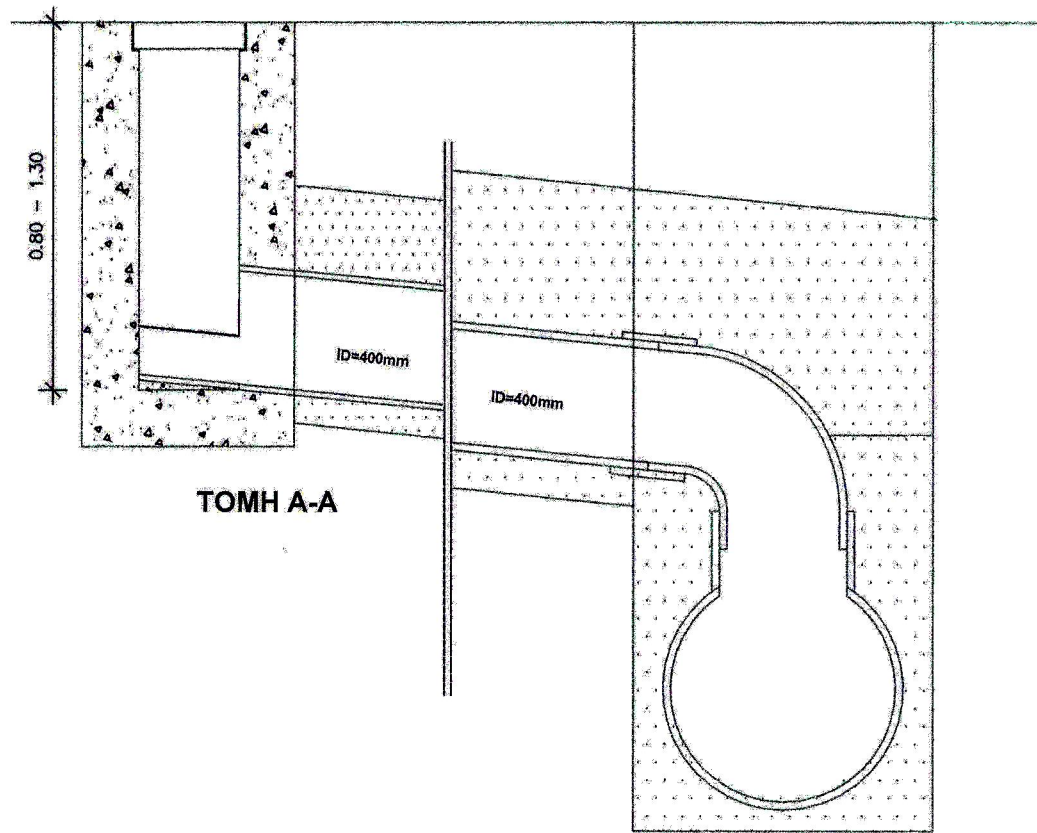
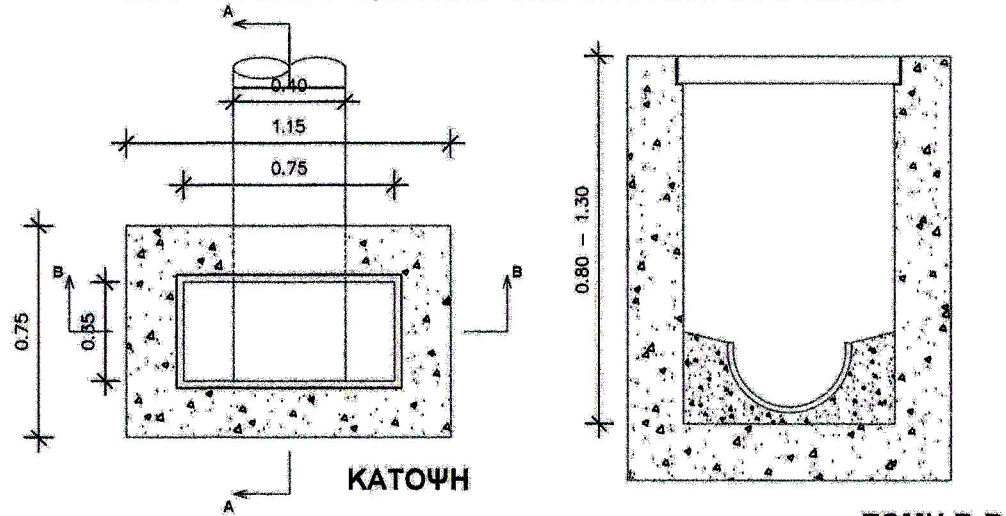

ΕΛΛΗΝΙΚΗ ΔΗΜΟΚΡΑΤΙΑ ΠΕΡΙΦΕΡΕΙΑ ΚΡΗΤΗΣ ΔΗΜΟΤΙΚΗ ΕΠΙΧΕΙΡΗΣΗ ΥΔΡΕΥΣΗΣ ΑΠΟΧΕΤΕΥΣΗΣ ΧΑΝΙΩΝ	
ΚΑΤΑΣΚΕΥΗ ΑΓΩΓΟΥ ΟΜΒΡΙΩΝ ΣΤΗΝ Π.Ε.Ο. 090 (πριν την κακιά στροφή) ΔΗΜΟΤΙΚΗΣ ΕΝΟΤΗΤΑΣ ΝΕΑΣ ΚΥΔΩΝΙΑΣ ΔΗΜΟΥ ΧΑΝΙΩΝ	
ΕΙΔΟΣ ΣΧΕΔΙΟΥ : Φρεάτιο Υδροσυλλογής τοποθετούμενο παράλληλα στο όριο της οδού	ΑΡ. ΣΧΕΔΙΟΥ : 5 ΦΥΛΛΟ : ΚΑΜΑΚΑ 1/24
ΧΑΝΙΑ ΣΕΠΤΕΜΒΡΙΟΣ 2017 Η ΣΥΝΤΑΞΑ	ΘΕΩΡΗΘΗΚΕ ΧΑΝΙΑ, 09/10/17
ΧΡΥΣΑΝΘΟΣ ΠΑΠΑΔΟΠΟΥΛΟΣ <small>ΠΟΛΥΤΕΧΝΙΚΟΣ</small>	Κ. Γ. ΠΕΡΙΣΣΑΝΗΣ <small>ΠΟΛΥΤΕΧΝΙΚΟΣ</small>



ΦΡΕΑΤΙΟ ΥΔΡΟΣΥΛΛΟΓΗΣ, ΤΟΠΟΘΕΤΟΥΜΕΝΟ ΚΑΘΕΤΑ ΣΤΟ ΟΡΙΟ ΤΗΣ ΟΔΟΥ

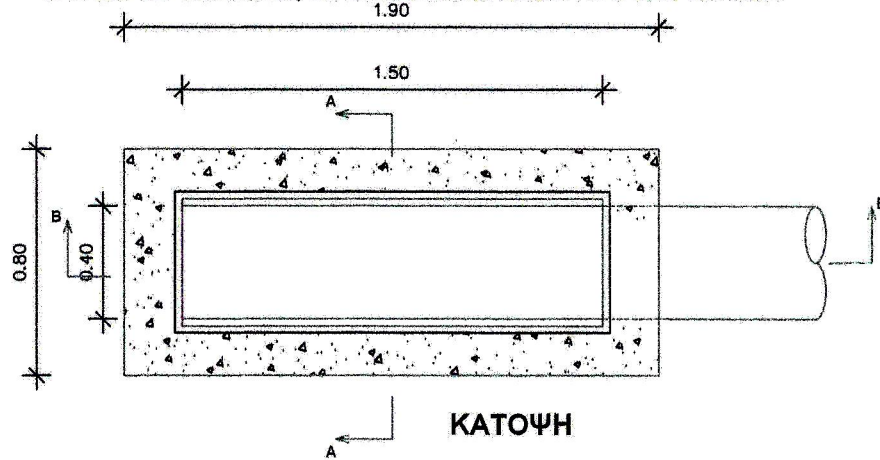

ΦΡΕΑΤΙΟ ΥΔΡΟΣΥΛΛΟΓΗΣ, ΤΟΠΟΘΕΤΟΥΜΕΝΟ ΚΑΘΕΤΑ ΣΤΟ ΟΡΙΟ ΤΗΣ ΟΔΟΥ

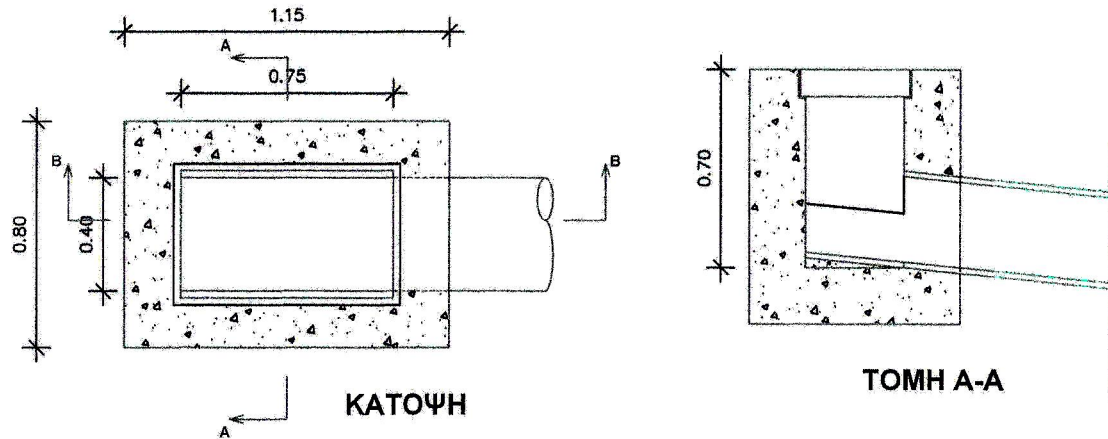

ΕΛΛΗΝΙΚΗ ΔΗΜΟΚΡΑΤΙΑ ΠΕΡΙΦΕΡΕΙΑ ΚΡΗΤΗΣ ΔΗΜΟΤΙΚΗ ΕΠΙΧΕΙΡΗΣΗ ΥΔΡΕΥΣΗΣ ΑΠΟΧΕΤΕΥΣΗΣ ΧΑΝΙΩΝ	
ΚΑΤΑΣΚΕΥΗ ΑΓΩΓΟΥ ΟΜΒΡΙΩΝ ΣΤΗΝ Π.Ε.Ο. 090 (πριν την κακιά στροφή) ΔΗΜΟΤΙΚΗΣ ΕΝΟΤΗΤΑΣ ΝΕΑΣ ΚΥΔΩΝΙΑΣ ΔΗΜΟΥ ΧΑΝΙΩΝ	
ΕΙΔΟΣ ΣΧΕΔΙΟΥ : Φρέατιο Υδροσυλλογής τοποθετούμενο κάθετα στο όριο της οδού	ΑΡ. ΣΧΕΔΙΟΥ : 6 ΦΥΛΛΟ ΚΛΙΜΑΚΑ : 1/25
ΧΑΝΙΑ, ΣΕΠΤΕΜΒΡΙΟΣ 2017 Τ. ΣΥΝΤΑΞΑΣ	ΘΕΩΡΗΘΗΚΕ ΧΑΝΙΑ, 6/2017
ΧΡΥΣΑΝΤΟΣ ΠΑΠΑΔΟΠΟΥΛΟΣ ΠΟΛΙΤΙΚΟΣ ΜΗΧΑΝΙΚΟΣ	Κ. ΣΠΕΡΓΙΑΝΝΗΣ ΠΟΛΙΤΙΚΟΣ ΜΗΧΑΝΙΚΟΣ

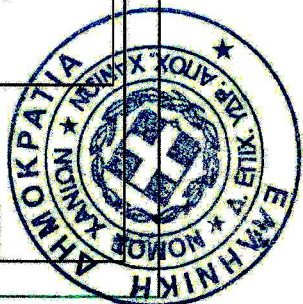

**ΚΑΤΑΣΚΕΥΗ ΑΓΩΓΟΥ ΟΜΒΡΙΩΝ ΣΤΗΝ Π.Ε.Ο. 090
(πριν την κακιά στροφή)
ΔΗΜΟΤΙΚΗΣ ΕΝΟΤΗΤΑΣ ΝΕΑΣ ΚΥΔΩΝΙΑΣ ΔΗΜΟΥ ΧΑΝΙΩΝ**

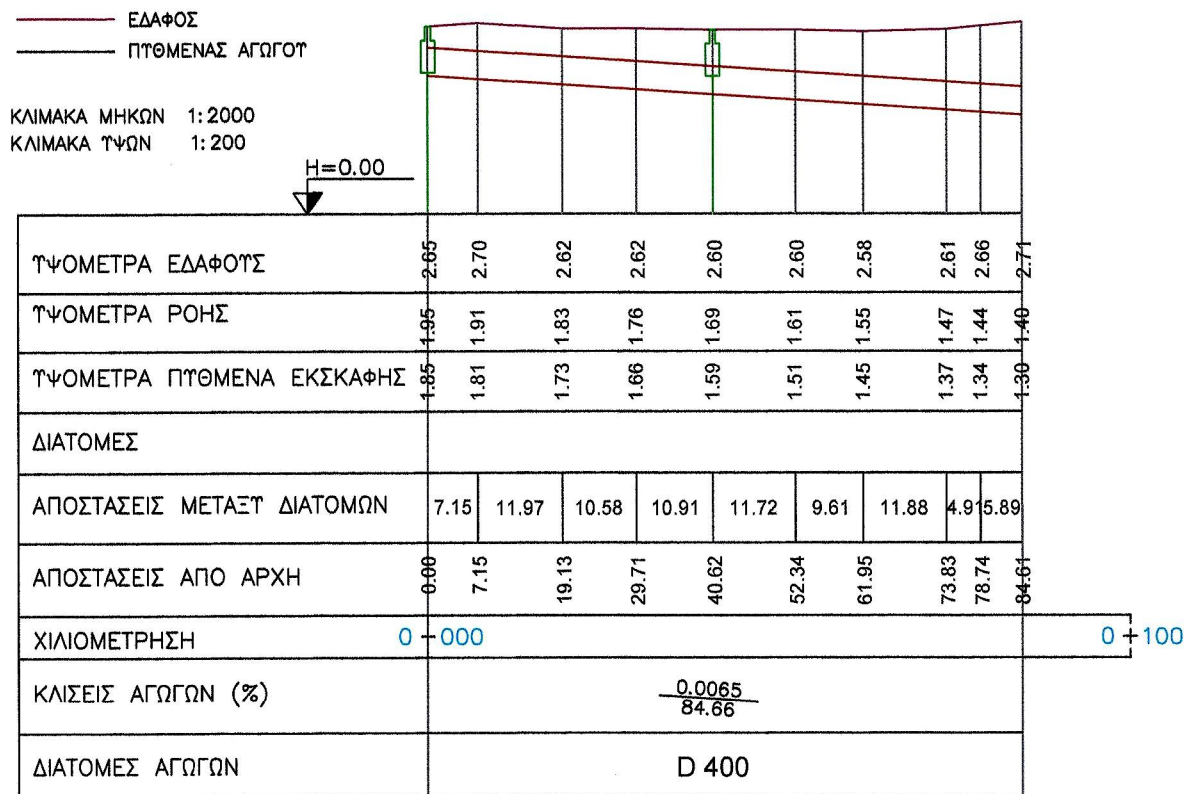

ΕΛΛΗΝΙΚΗ ΔΗΜΟΚΡΑΤΙΑ
ΠΕΡΙΦΕΡΕΙΑ ΚΡΗΤΗΣ
ΔΗΜΟΤΙΚΗ ΕΠΙΧΕΙΡΗΣΗ ΥΔΡΕΥΣΗΣ ΑΠΟΧΕΤΕΥΣΗΣ ΧΑΝΙΩΝ

**ΚΑΤΑΣΚΕΥΗ ΑΓΩΓΟΥ ΟΜΒΡΙΩΝ ΣΤΗΝ Π.Ε.Ο. 090
(πριν την κακιά στροφή)
ΔΗΜΟΤΙΚΗΣ ΕΝΟΤΗΤΑΣ ΝΕΑΣ ΚΥΔΩΝΙΑΣ ΔΗΜΟΥ ΧΑΝΙΩΝ**

ΕΙΔΟΣ ΣΧΕΔΙΟΥ :

ΜΗΚΟΤΟΜΗ ΑΓΩΓΟΥ 2 -ΝΟΤΙΑ-

ΑΡ. ΣΧΕΔΙΟΥ : 7B

ΦΥΛΛΟ :

ΚΛΙΜΑΚΑ : 1/2000

ΧΑΝΙΑ, ΣΕΠΤΕΜΒΡΙΟΣ 2017
Η ΣΥΝΤΑΞΑΣ

(Signature)

ΧΡΥΣΑΥΓΗ ΜΑΓΔΑΛΩΝΗ
ΠΟΛΙΤΙΚΟΣ ΜΗΧΑΝΙΚΟΣ

ΘΕΩΡΗΘΗΚΕ
ΧΑΝΙΑ, 19/2/2017

(Signature)

Κ. ΣΤΕΦΑΝΝΗΣ
ΠΟΛΙΤΙΚΟΣ ΜΗΧΑΝΙΚΟΣ